

DE
Toilettensitzerhöhung
Gebrauchsanweisung

EN
Raised toilet seat
Operating instructions

ES
Elevador de WC
Manual de instrucciones

PT
Elevador de WC
Manual de instruções

FR
Rehausse WC
Mode d'emploi

NL
Toiletbrilverhoging
Gebruiksaanwijzing

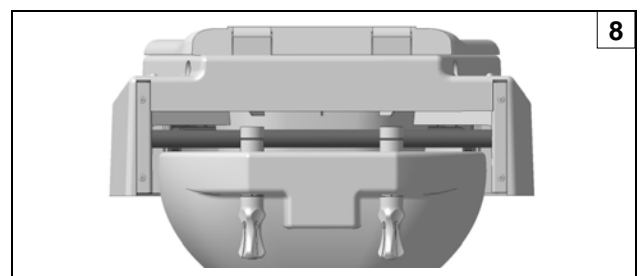
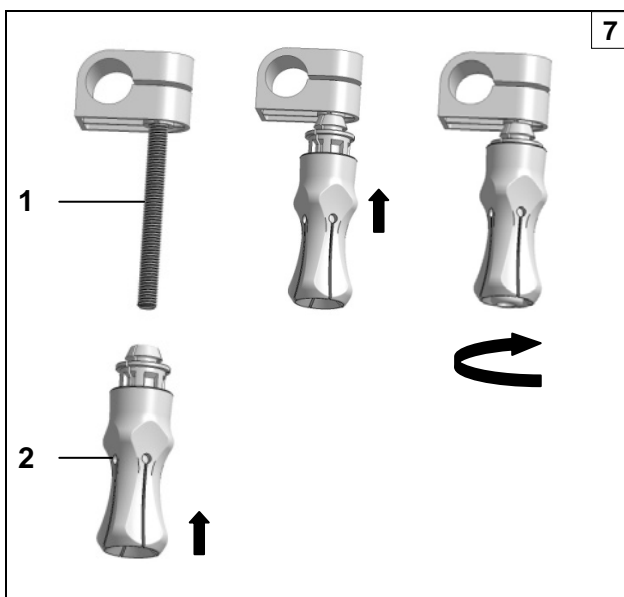
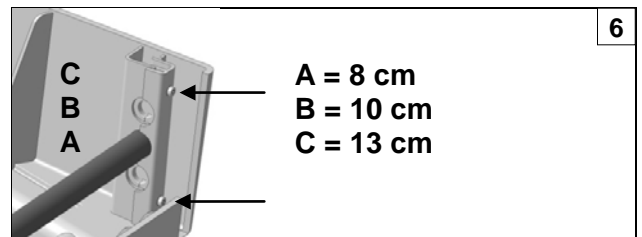
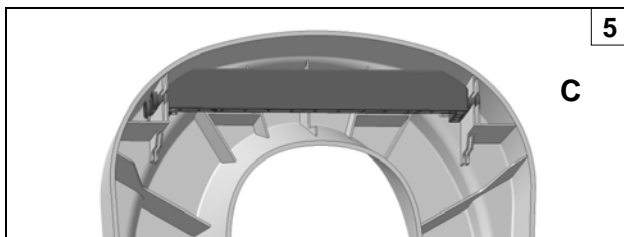
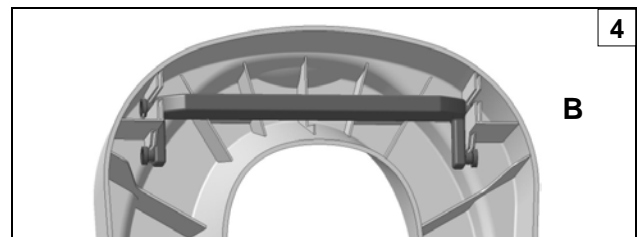
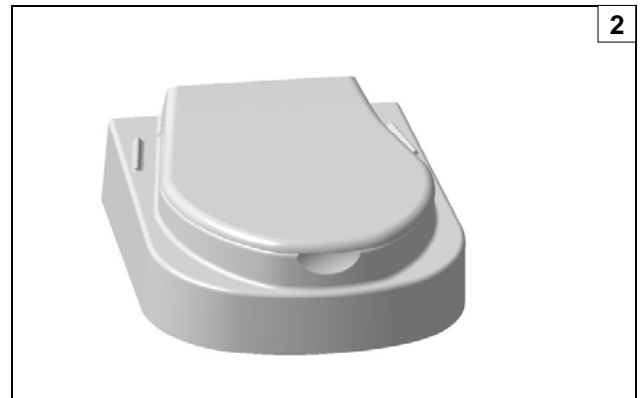

DIETZ GmbH
Reutäckerstrasse 12 D-76307 Karlsbad

eureha GmbH
Zeppelinstrasse 10 D-88353 Kisslegg

ARTIKEL: TSE 000109
TYP: 700110

LOT 214172 - 3417

130 kg

2017-34

Made in Germany

1 Grundlegende Hinweise

1.1 Einleitung

Diese Gebrauchsanweisung enthält Informationen zur sicheren und sachgerechten Benutzung der Toilettensitzerhöhung.

Die Gebrauchsanweisung vor Verwendung der Toilettensitzerhöhung sorgfältig lesen und alle Hinweise beachten. Alle Unterlagen sorgfältig aufbewahren.

1.2 Bestimmungsgemäße Verwendung

Die Toilettensitzerhöhung dient ausschließlich zum Erhöhen des Toilettensitzes und ist daher zum Anbau an Toilettenbecken bestimmt.

Jede andere als die genannte Verwendung ist nicht erlaubt.

1.3 Entsorgung

Die Entsorgung und Verwertung von Altgeräten und Verpackungen muss gemäß den geltenden nationalen Bestimmungen erfolgen.

1.4 CE-Kennzeichnung

Das Produkt entspricht der Medizinprodukte-Richtlinie 93/42/EWG.

1.5 Wiedereinsatz

Das Produkt ist für den Wiedereinsatz geeignet. Die Anzahl der Wiedereinsätze ist abhängig vom Zustand des jeweiligen Produkts.

Vor dem Wiedereinsatz die Aufbereitungs- und Hygienevorschriften des Herstellers beachten sowie die technisch-funktionelle Sicherheit des Produkts prüfen.

1.6 Lebensdauer

Das Produkt ist bei bestimmungsgemäßer Verwendung und Einhaltung der Reinigungs- und Sicherheitshinweise auf eine Lebensdauer von mindestens 5 Jahren ausgelegt.

Diese Lebensdauer kann überschritten werden, wenn das Produkt sorgfältig behandelt, gepflegt und benutzt wird.

2 Sicherheitshinweise

Toilettensitzerhöhung nicht überlasten (max. Belastung: 130 kg).

Bei wandhängenden Toilettenbecken das zulässige Belastungsgewicht des Toilettenbeckens nicht überschreiten.

Darauf achten, dass Toilettensitzerhöhung und Gesäß vor dem Toilettengang trocken sind.

Bei Modell mit Armlehnen: Armlehnen gleichmäßig belasten. Armlehnen nicht mit dem gesamten Körpergewicht belasten.

Wenn die Sitzaufgabe beschädigt ist, Toilettensitzerhöhung nicht verwenden.

Darauf achten, dass die vordere Höhenverstellstange eingerastet und die hintere verschraubt ist.

Darauf achten, dass die Toilettensitzerhöhung mit dem Toilettenbecken verschraubt ist.

Toilettensitzerhöhung keinen Temperaturen über +85 °C aussetzen.

Das Produkt regelmäßig auf Beschädigungen und sichere Montage prüfen.

3 Beschreibung

Die Toilettensitzerhöhung ist in folgenden Ausführungen erhältlich:

- mit Armlehne (Abb. 1)
- ohne Armlehne (Abb. 2)

3.1 Technische Daten

Siehe "Technische Daten" am Ende der Gebrauchsanweisung.

3.2 Sitzhöhe einstellen

1. Je nach gewünschter Sitzhöhe vordere Höhenverstellstange in Position A, B oder C anbringen (siehe Abb. 3, 4, 5).
2. 4 Schrauben an der hinteren Höhenverstellstange lösen (siehe Abb. 6).
3. Hintere Höhenverstellstange passend einsetzen (siehe Abb. 6).
4. 4 Schrauben handfest anziehen (siehe Abb. 6).

3.3 Toilettensitzerhöhung montieren

1. Stangen für Schnellverschluss (1, Abb. 7) in passende Position verschieben, so dass die Stangen durch die Bohrungen im Toilettenbecken geführt werden können.
2. Toilettensitzerhöhung auf das Toilettenbecken aufsetzen, dabei die Stangen durch die Bohrungen führen.
3. Schnellverschlüsse (2, Abb. 7) am unteren Ende zusammendrücken und auf die Stangen schieben, bis sie am Toilettenbecken anliegen.
4. Unteres Ende des Schnellverschlusses loslassen, Schnellverschluss nach oben schieben und dann handfest anziehen (Abb. 7).
5. Bei Modell mit Armlehnen: Armlehnen auf die Aufnahmerohre schieben. Darauf achten, dass die Federverschlüsse einrasten.

3.4 Toilettensitzerhöhung demontieren

1. Schnellverschluss lösen, dann am oberen Ende zusammendrücken und nach unten ziehen.
2. Schnellverschluss von der Stange abziehen und Toilettensitzerhöhung abnehmen.

3.5 Brille und Deckel demontieren

1. Brille und Deckel 45° nach oben klappen und gleichmäßig nach oben abziehen.

3.6 Armlehnen demontieren

1. Armlehnen 90° nach oben klappen. Die Armlehnen entriegeln automatisch.
2. Armlehnen vom Aufnahmerohr abziehen.

4 Wartung und Pflege

Das Produkt kann mit handelsüblichen Mitteln gereinigt und desinfiziert werden. Kein lösungsmittelhaltiges Reinigungsmittel verwenden.

Bei Bedarf sowie für personenübergreifende Anwendung Desinfektionsmittel verwenden. Hinweise des Desinfektionsmittel-Herstellers beachten.

Bei Einhaltung der aufgeführten Reinigungs- und Sicherheitshinweise ist das Produkt wartungsfrei.

Die Toilettensitzerhöhung nach der Reinigung mit einem sauberen Tuch abtrocknen.

Erforderliche Reparaturen in einer autorisierten Fachwerkstatt durchführen lassen.

1 General instructions

1.1 Introduction

These operating instructions contain information on how to use the raised toilet seat safely and properly.

Read the operating instructions thoroughly prior to the use of the raised toilet seat and follow all instructions.

Keep all documents in a safe place.

1.2 Proper use

The raised toilet seat is used exclusively to raise the toilet seat and is therefore intended to be fitted to a toilet bowl.

Any other form of use is not permitted.

1.3 Disposal

Old appliances and packaging must be disposed of and recycled in accordance with the valid national regulations.

1.4 CE mark

The product complies with the medical products directive 93/42/EEC.

1.5 Reuse

The product is suitable for reuse. The amount of reuse depends on the condition of the product in question.

Prior to reuse, follow the manufacturer's reconditioning and hygiene guidelines, and check the technical and functional safety of the product as well.

1.6 Service life

The product is designed for a service life of at least 5 years, provided that it is used in accordance with its intended use and that all cleaning and safety instructions are observed.

This service life can be exceeded if the product is carefully handled, cared for, and used.

2 Safety instructions

Do not overload the raised toilet seat (max. load: 130 kg).

In the case of a wall-mounted toilet bowl, do not exceed the permissible load weight of the toilet bowl.

Make sure that the raised toilet seat and buttocks are dry before going to the toilet.

In the case of the model with armrests: distribute the weight evenly on armrests. Do not load armrests with the entire body weight.

Do not use the raised toilet seat if the seat support is damaged.

Make sure that the front height adjustment rod has engaged and that the rear height adjustment rod is fastened with the screws.

Make sure that the raised toilet seat is fastened to the toilet bowl by the screws.

Do not expose raised toilet seat to temperatures above +85 °C.

Check the product periodically for damage and safe assembly.

3 Description

The raised toilet seat is available in the following versions:

- With armrest (Fig. 1)
- Without armrest (Fig. 2)

3.1 Technical data

Refer to "Technical data" at the end of the operating instructions.

3.2 Adjusting the seat height

1. Depending on the desired seat height, install front height adjustment rod in position A, B, or C (refer to Fig. 3, 4, 5).
2. Release 4 screws at the rear height adjustment rod (refer to Fig. 6).
3. Insert the rear height adjustment rod consistently (refer to Fig. 6).
4. Tighten 4 screws by hand (refer to Fig. 6).

3.3 Attaching the raised toilet seat

1. Move rods for quick lock (1, Fig. 7) into right position, such that the rods can be guided through the holes in the toilet bowl.
2. Put the raised toilet seat onto the toilet bowl. While doing this, guide the rods through the holes.
3. Compress bottom end of the quick locks (2, Fig. 7) and push them onto the rods until they are in contact with the toilet bowl.
4. Release the bottom end of the quick lock, push the quick lock upwards and, then, tighten it by hand (Fig. 7).
5. In the case of the model with armrests: push armrests onto the holding pipes. Make sure that the spring catches engage.

3.4 Removing the raised toilet seat

1. Release quick lock and, then, compress the top end and pull quick lock downwards.
2. Pull quick lock off from the rod and remove raised toilet seat.

3.5 Removing toilet seat and lid

1. Fold toilet seat and lid upwards to 45° and pull off evenly upwards.

3.6 Removing the armrests

1. Fold armrests upwards to 90°. The armrest unlock automatically.
2. Pull armrest off from the holding pipe.

4 Maintenance and care

The product can be cleaned and disinfected with customary agents. Do not use any cleaning agents containing solvents.

Use disinfectant if necessary, as well as in the event of application for more than one person. Follow the disinfectant manufacturer's instructions.

When adhering to the specified cleaning and safety instructions, the product is maintenance-free.

After cleaning, dry off the raised toilet seat with a clean cloth.

Have any necessary repairs done by an authorised specialist workshop.

1 Indicaciones básicas

1.1 Introducción

Este manual de instrucciones contiene información sobre el uso seguro y apropiado del elevador de WC.

Leer el manual de instrucciones detenidamente antes del uso del elevador de WC y observar los avisos.

Guardar todos los documentos cuidadosamente.

1.2 Uso previsto

El elevador de WC sirve exclusivamente para elevar el asiento del inodoro y, por lo tanto, está destinado a ser instalado en tazas de inodoro.

No está permitido ningún otro uso.

1.3 Eliminación

La eliminación y valorización de equipos usados y embalajes deberán realizarse en conformidad con las disposiciones nacionales aplicables.

1.4 Marcado CE

El producto está en conformidad con la Directiva de productos sanitarios 93/42/CEE.

1.5 Reutilización

El producto es apropiado para la reutilización. Las veces de reutilización dependen del estado del respectivo producto.

Antes de la reutilización, observar las directivas sobre tratamiento e higiene del fabricante, así comprobar además la seguridad técnica y funcional del producto.

1.6 Vida útil

En caso de usar el producto en conformidad con el uso previsto y de cumplir las instrucciones de limpieza y de seguridad, el producto se ha concebido para una vida útil mínima de 5 años.

Esta vida útil se puede exceder tratando, manteniendo y usando el producto cuidadosamente.

2 Notas de seguridad

No sobrecargar el elevador de WC (carga máx.: 130 kg).

En el caso de tazas de inodoro de pared, no exceder la carga de peso admisible de la taza del inodoro.

Prestar atención a que el elevador de WC y los glúteos estén secos antes de ir al baño.

En el modelo con apoyabrazos: cargar los apoyabrazos uniformemente. No cargar los apoyabrazos con el peso del cuerpo total.

Si el apoyo del asiento está dañado, no usar el elevador de WC.

Prestar atención a que la varilla de ajuste de altura delantera haya engatillado y la trasera esté fijada con los tornillos.

Prestar atención a que el elevador de WC esté fijado con los tornillos en la taza del inodoro.

No exponer el elevador de WC a temperaturas más altas que +85 °C.

Controlar el producto periódicamente con respecto a daños y el montaje seguros.

3 Descripción

El elevador de WC está a disposición en las siguientes versiones:

- Con apoyabrazos (Fig. 1)
- Sin apoyabrazos (Fig. 2)

3.1 Datos técnicos

Véase "Datos técnicos" al final del manual de instrucciones.

3.2 Ajuste de la altura de asiento

1. En función de la altura de asiento deseada, montar la varilla de ajuste de altura delantera en la posición A, B o C (véase Fig. 3, 4, 5).
2. Soltar los 4 tornillos en la varilla de ajuste de altura trasera (véase Fig. 6).
3. Insertar la varilla de ajuste de altura trasera adecuadamente (véase Fig. 6).
4. Apretar los 4 tornillos con la mano (véase Fig. 6).

3.3 Montaje del elevador de WC

1. Desplazar las varillas para cierre rápido (1, Fig. 7) a la posición adecuada, de modo que las varillas puedan conducirse a través de los agujeros en la taza del inodoro.
2. Colocar el elevador de WC en la taza del inodoro; en esto, conducir las varillas a través de los agujeros.
3. Comprimir los cierres rápidos (2, Fig. 7) en su extremo inferior y desplazarlos sobre las varillas hasta que tengan contacto con la taza del inodoro.
4. Soltar el extremo inferior del cierre rápido, desplazar el cierre rápido hacia arriba y, a continuación, apretarlo con la mano (Fig. 7).
5. En el modelo con apoyabrazos: desplazar los apoyabrazos sobre los tubos de alojamiento. Prestar atención a que los cierres elásticos engatillen.

3.4 Desmontaje del elevador de WC

1. Soltar el cierre rápido y, a continuación, comprimir su extremo superior y tirarlo hacia abajo.
2. Retirar el cierre rápido de la varilla y quitar el elevador de WC.

3.5 Desmontaje del asiento y la tapa

1. Plegar el asiento y la tapa 45° hacia arriba y desmontarlos tirando uniformemente hacia arriba.

3.6 Desmontaje de los apoyabrazos

1. Plegar los apoyabrazos 90° hacia arriba. Los apoyabrazos desengatillan automáticamente.
2. Retirar los apoyabrazos del tubo de alojamiento.

4 Mantenimiento y cuidado

El producto se puede limpiar y desinfectar con productos de calidad comercial. No usar ningún producto de limpieza que contenga disolventes.

En caso necesario, así como al usar el producto para varias personas, utilizar algún producto desinfectante. Observar las indicaciones del fabricante del producto desinfectante.

Si se observan las instrucciones para la limpieza y la seguridad, el producto no requiere ningún mantenimiento. Secar el elevador de WC con un paño seco después de la limpieza.

Dejar que cualquier reparación requerida sea efectuada en algún taller especializado autorizado.

1 Indicações básicas

1.1 Introdução

Estas instruções de utilização contêm informações sobre a utilização segura e adequada do elevador de WC.

Ler cuidadosamente as instruções de utilização do elevador de WC e cumprir todas as instruções.

Guardar cuidadosamente todos os documentos.

1.2 Utilização adequada

O elevador de WC destina-se exclusivamente à elevação do assento da sanita, tendo sido concebido para a montagem na sanita.

Não é permitida uma utilização diferente da indicada.

1.3 Eliminação

A eliminação e reciclagem de equipamentos antigos e embalagens tem de respeitar as leis nacionais em vigor.

1.4 Marcação CE

O produto está em conformidade com a diretiva relativa aos dispositivos médicos 93/42/CEE.

1.5 Reutilização

O produto pode ser reutilizado. O número de reutilizações depende do estado do respetivo produto.

Antes da reutilização, observar as diretrizes de preparação e higiene do fabricante e verificar a segurança técnica e funcional do produto.

1.6 Vida útil

O produto foi desenvolvido para uma vida útil de pelo menos 5 anos caso seja utilizado adequadamente e sejam cumpridas as instruções de limpeza e segurança.

Esta vida útil pode ser excedida se o produto for tratado, conservado e utilizado com cuidado.

2 Instruções de segurança

Não sobrecarregar o elevador de WC (carga máxima: 130 kg).

Com sanitas suspensas, não exceder o peso máximo permitido da sanita.

Garantir que o elevador de WC e o assento estão secos antes de utilizar a sanita.

No modelo com apoios de braços: Exercer carga uniforme nos apoios de braços. Não apoiar todo o peso do corpo nos apoios de braços.

Se o assento estiver danificado, não utilizar o elevador de WC.

Garantir que a haste de ajuste da altura dianteira está engatada e que a traseira está aparafusada.

Garantir que o elevador de WC está aparafusado à sanita.

Não expor o elevador de WC a temperaturas superiores a +85 °C.

Verificar regularmente se o produto está danificado e bem montado.

3 Descrição

O elevador de WC está disponível nas seguintes versões:

- Com apoio de braços (fig. 1)
- Sem apoio de braços (fig. 2)

3.1 Dados técnicos

Ver "dados técnicos" no final das instruções de utilização.

3.2 Ajustar a altura do assento

1. Colocar a haste de ajuste da altura na posição A, B ou C conforme a altura do assento pretendida (ver fig. 3, 4, 5).
2. Desapertar 4 parafusos na haste de ajuste da altura traseira (ver fig. 6).
3. Colocar a haste de ajuste da altura traseira de forma adequada (ver fig. 6).
4. Apertar 4 parafusos com a mão (ver fig. 6).

3.3 Montar o elevador de WC

1. Mover as hastes de fecho rápido (1, fig. 7) para a posição desejada de forma a que passem pelos orifícios na sanita.
2. Colocar o elevador de WC na sanita passando as hastes pelos orifícios.
3. Apertar os fechos rápidos (2, fig. 7) na extremidade inferior e inserir nas hastes até que toquem na sanita.
4. Soltar a extremidade inferior do fecho rápido, deslocá-lo para cima e depois apertá-lo com a mão (fig. 7).
5. No modelo com apoios de braços: Colocar os apoios de braços nos tubos de suporte. Garantir que os fechos de mola engatam.

3.4 Desmontar o elevador de WC

1. Soltar o fecho rápido, pressionar a extremidade superior e puxar para baixo.
2. Retirar o fecho rápido da haste e remover o elevador de WC.

3.5 Desmontar o assento e a tampa

1. Levantar o assento e a tampa em 45° e puxar para cima uniformemente.

3.6 Desmontar os apoios de braços

1. Levantar os apoios de braços em 90°. Os apoios de braços ficam desbloqueados automaticamente.
2. Retirar os apoios dos tubos de suporte.

4 Manutenção e conservação

Este produto pode ser limpo e desinfetado com detergentes convencionais. Não utilizar detergentes que contenham solventes.

Se necessário, e caso o produto seja utilizado por várias pessoas, utilizar desinfetantes. Cumprir as instruções do fabricante do desinfetante.

Se forem cumpridas as instruções de limpeza e segurança, o produto não requer manutenção.

Secar o elevador do WC com um pano limpo após a limpeza.

Solicitar a uma oficina autorizada a realização das reparações necessárias.

1 Remarques de base

1.1 Introduction

Ce mode d'emploi regroupe des informations permettant l'utilisation sûre et conforme du rehausse WC.

Veillez lire attentivement le mode d'emploi du rehausse WC et respecter toutes les consignes.

Tous les documents doivent être conservés minutieusement.

1.2 Utilisation conforme

Le rehausse WC sert exclusivement à rehausser le siège des WC et est par conséquent destiné à être monté sur la cuvette des WC.

Toute utilisation sortant de ce cadre est interdite.

1.3 Élimination

L'élimination et le recyclage d'anciens appareils et des emballages doivent respecter les dispositions nationales en vigueur.

1.4 Sigle CE

Le produit est conforme à la directive 93/42/CEE relative aux dispositifs médicaux.

1.5 Réinstallation

Le produit peut être réinstallé. Le nombre de réinstallations dépend de l'état du produit en question.

Avant de le réinstaller, respectez les recommandations de traitement et d'hygiène du fabricant et contrôlez la sécurité technique et fonctionnelle du produit.

1.6 Durée de vie

Dans le cadre d'une utilisation conforme et du respect des consignes de nettoyage et de sécurité, le produit est prévu pour une durée de vie d'au moins 5 ans.

Cette durée de vie peut être rallongée lorsque le produit est manipulé, traité et utilisé avec soin.

2 Consignes de sécurité

Ne surchargez pas le rehausse WC (charge maximale : 130 kg).

Si la cuvette des WC est suspendue au mur, ne dépassez pas le poids de charge autorisé de la cuvette des WC.

Assurez-vous que le rehausse WC et vos fesses soient sèches avant d'aller aux WC.

Pour les modèles dotés d'accoudoirs : Équilibrez les charges sur les accoudoirs. N'appliquez pas la totalité du poids du corps sur les accoudoirs.

Si l'élément d'assise est endommagé, n'utilisez pas le rehausse WC.

Assurez-vous que la tige de réglage de hauteur avant soit bien encliquetée et que la tige arrière soit bien vissée.

Assurez-vous que le rehausse WC soit bien vissé à la cuvette des WC.

N'exposez pas le rehausse WC à des températures supérieures à +85 °C.

Vérifiez régulièrement que le produit n'est pas endommagé et qu'il est solidement monté.

3 Description

Le rehausse WC est disponible dans les versions suivantes :

- Avec accoudoir (fig. 1)
- Sans accoudoir (fig. 2)

3.1 Données techniques

Consultez les « données techniques » à la fin du présent mode d'emploi.

3.2 Régler la hauteur du siège

1. Selon la hauteur du siège souhaitée, fixez la tige de réglage de hauteur avant en position A, B ou C (voir fig. 3, 4, 5).
2. Desserrez 4 vis au niveau de la tige de réglage de hauteur arrière (voir fig. 6).
3. Insérez la tige de réglage de hauteur arrière de façon approprié (voir fig. 6).
4. Serrez les 4 vis à la main (voir fig. 6).

3.3 Monter le rehausse WC

1. Placer les tiges de raccord rapide (1, fig. 7) dans la position appropriée, afin que les tiges puissent être insérées via les orifices présents dans la cuvette des WC.
2. Accrochez le rehausse WC sur la cuvette des WC en insérant les tiges dans les orifices.
3. Introduisez les raccords rapides (2, fig. 7) à l'extrémité inférieure et poussez les tiges jusqu'à ce qu'elles soient contre la cuvette des WC.
4. Débloquez l'extrémité inférieure du raccord rapide, poussez-le vers le haut puis serrez à la main (fig. 7).
5. Pour les modèles dotés d'accoudoirs : Poussez les accoudoirs sur les tuyaux récepteurs. Assurez-vous que les fermetures à ressort soient bien encliquetées.

3.4 Démontez le rehausse WC

1. Desserrez le raccord rapide, puis compressez au niveau de l'extrémité supérieure et tirez vers le bas.
2. Retirez le raccord rapide de la tige, puis retirez le rehausse WC.

3.5 Démontez la lunette et l'abattant

1. Relevez la lunette et l'abattant de 45°, puis retirez-les uniformément vers le haut.

3.6 Démontez les accoudoirs

1. Relevez les accoudoirs de 90°. Les accoudoirs se dégagent automatiquement.
2. Retirez les accoudoirs du tuyau récepteur.

4 Entretien et maintenance

Nettoyez et désinfectez le produit avec des produits d'entretien courants. N'utilisez aucun produit nettoyant contenant des solvants.

Utilisez un désinfectant si besoin et si le produit est utilisé par plusieurs personnes. Respectez les indications du fabricant du désinfectant.

Dans le cadre du respect des consignes de nettoyage et de sécurité figurant dans le présent mode d'emploi, le produit ne nécessite aucune maintenance.

Après le nettoyage, séchez le rehausse WC avec un chiffon propre.

Les réparations nécessaires doivent être effectuées dans un atelier spécialisé agréé.

1 Basisinstructies

1.1 Inleiding

Deze gebruiksaanwijzing bevat informatie voor veilig en correct gebruik van de toiletbrilverhoging.

Lees voor gebruik van de toiletbrilverhoging de gebruiksaanwijzing zorgvuldig door en neem alle instructies in acht.

De documentatie zorgvuldig bewaren.

1.2 Beoogd gebruik

De toiletbrilverhoging mag alleen ter verhoging van de toiletbril worden gebruikt en is daarom bedoeld voor montage op de toiletpot.

Enig ander gebruik dan het genoemde is niet toegestaan.

1.3 Afvoer

Oude toestellen en verpakkingen moeten volgens de geldende nationale voorschriften worden afgevoerd en gerecycled.

1.4 CE-kenmerk

Het product voldoet aan de richtlijn 93/42/EWG voor medische producten.

1.5 Hergebruik

Het product is geschikt voor hergebruik. Hoe vaak het product opnieuw kan worden gebruikt, is afhankelijk van de staat van het betreffende product.

Voordat het product opnieuw wordt gebruikt de richtlijnen voor hergebruik en hygiëne van de fabrikant in acht nemen. Ook de technische en functionele veiligheid van het product controleren.

1.6 Levensduur

De verwachte levensduur van het product is minstens 5 jaar ervan uitgaande dat het voor het beoogde doel wordt gebruikt en alle reinigings- en veiligheidsinstructies in acht worden genomen.

De levensduur kan langer zijn wanneer het product zorgvuldig behandeld, onderhouden en gebruikt wordt.

2 Veiligheidsinstructie

Toiletbrilverhoging niet overbelasten (max. belasting: 130 kg).

Bij een hangtoilet de toegestane belasting van de toiletpot niet overschrijden.

Voor het toiletbezoek controleren dat de toiletbrilverhoging en het zitvlak droog zijn.

Bij model met armleuningen: Armleuningen gelijkmatig belasten. Armleuningen niet met het volledige lichaamsgewicht belasten.

Wanneer het zitvlak beschadigd is, de toiletbrilverhoging niet gebruiken.

Erop letten dat de voorste hoogteverstelstang vastgeklikt en de achterste vastgeschroefd is.

Erop letten dat de toiletbrilverhoging op de toiletpot is vastgeschroefd.

De toiletbrilverhoging niet aan temperaturen hoger dan +85 °C blootstellen.

Regelmatig controleren of het product niet beschadigd is en of het veilig gemonteerd is.

3 Beschrijving

De toiletbrilverhoging is in de volgende uitvoeringen verkrijgbaar:

- Met armleuning (afb. 1)
- Zonder armleuning (afb. 2)

3.1 Technische gegevens

Zie "Technische gegevens" aan het einde van de gebruiksaanwijzing.

3.2 Zithoogte instellen

1. Afhankelijk van de gewenste zithoogte de voorste hoogteverstelstang in positie A, B of C aanbrengen (zie afb. 3, 4, 5).
2. 4 schroeven van de achterste hoogteverstelstang losdraaien (zie afb. 6).
3. Achterste hoogteverstelstang passend inzetten (zie afb. 6).
4. 4 schroeven handvast aandraaien (zie afb. 6).

3.3 Toiletbrilverhoging monteren

1. Stangen voor snelsluiting (1, afb. 7) in passende positie schuiven, zodat de stangen door de boringen in de toiletpot kunnen worden gevoerd.
2. De toiletbrilverhoging op de toiletpot plaatsen. Hierbij de stangen door de boringen voeren.
3. Snelsluitingen (2, afb. 7) onderaan samendrukken en op de stangen schuiven tot ze op de toiletpot aansluiten.
4. Onderkant van de snelsluiting loslaten, snelsluiting naar boven schuiven en vervolgens handvast aandraaien (zie afb. 7).
5. Bij model met armleuningen: Armleuningen op de steunbuizen schuiven. Erop letten dat de veersluitingen vastklikken.

3.4 Toiletbrilverhoging demonteren

1. Snelsluiting losmaken, aan de bovenkant samendrukken en naar onderen trekken.
2. Snelsluiting van de stang aftrekken en toiletbrilverhoging verwijderen.

3.5 Bril en deksel demonteren

1. Bril en deksel 45° naar boven klappen en gelijkmatig naar boven wegtrekken.

3.6 Armleuningen demonteren

1. Armleuningen 90° naar boven klappen. De armleuningen worden automatisch ontgrendeld.
2. Armleuningen van de steunbuis aftrekken.

4 Onderhoud en verzorging

Het product kan met commercieel verkrijgbare middelen gereinigd en gedesinfecteerd worden. Geen oplosmiddelhoudend reinigingsmiddel gebruiken.

Indien nodig en bij gebruik voor meerdere personen desinfecteermiddelen gebruiken. Instructies van de fabrikant van het desinfecteermiddel in acht nemen.

Wanneer de beschreven reinigings- en veiligheidsinstructies in acht worden genomen, is het product onderhoudsvrij.

De toiletbrilverhoging na reiniging met een schone doek afdrogen.

Noodzakelijke reparaties door een geautoriseerde werkplaats laten uitvoeren.

Technische Daten / Technical data / Datos técnicos /
Dados técnicos / Données techniques / Technische gegevens

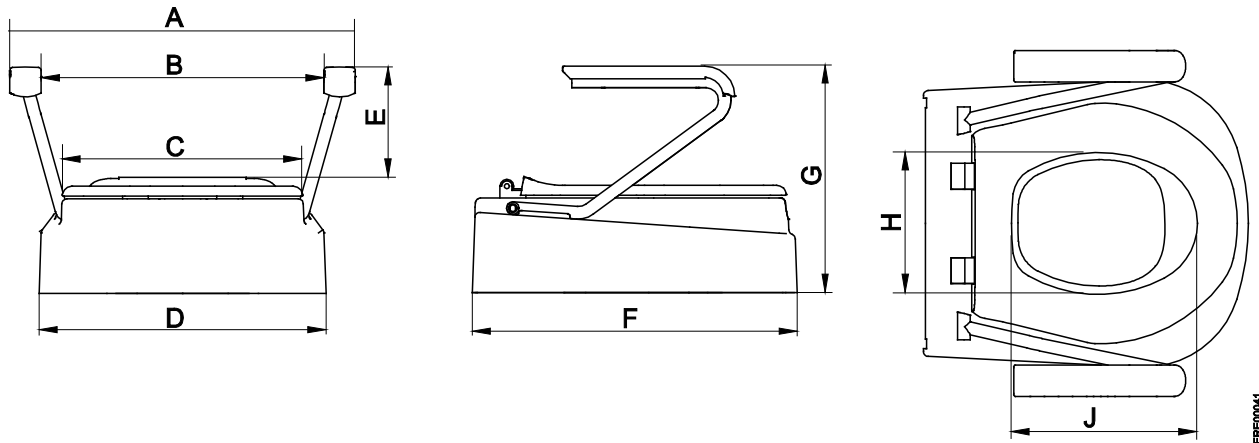

Abmessungen Dimensions Dimensiones Dimensões Dimensions Afmetingen	
A	580 mm
B	480 mm
C	390 mm
D	455 mm
E	185 mm
F	510 mm
G	350 mm
H	225 mm
J	295 mm

Produktgewicht mit/ohne Armlehnen Product weight with/without armrests Peso del producto con/sin apoyabrazos Peso do produto com/sem apoios de braços Poids du produit avec/sans les accoudoirs Productgewicht met/zonder armleuningen	5.4 kg / 3.6 kg
Max. Belastbarkeit Max. load capacity Capacidad de carga máx. Capacidade de carga máx. Capacité de charge maximale Max. belastbaarheid	130 kg
Farbe Colour Color Cor Couleur Kleur	Weiß White Blanco Branco Blanc Wit